

Datenblatt

R-Serie V RP5 EtherCAT® Magnetostruktive Lineare Positionssensoren

- Minimale Auflösung von 0,5 µm mit bis zu 100 µs Zykluszeit
- Positions-, Geschwindigkeits- und Beschleunigungsmessung für bis zu 30 Magnete
- Einstell- und Diagnosefunktion mit Hilfe des neuen TempoLink® Sensorassistenten



V
DIE NEUE GENERATION

MESSVERFAHREN

Die absoluten, linearen Positionssensoren von Temposonics basieren auf der firmeneigenen proprietären, magnetostriktiven Technologie und erfassen Positionen zuverlässig und präzise.

Jeder der robusten Temposonics Positionssensoren besteht aus einem ferromagnetischen Wellenleiter, einem Positionsmagneten, einem Torsions-Impuls-wandler und Sensorelektronik zur Signalaufbereitung. Der Magnet, der am bewegten Maschinenteil befestigt ist, erzeugt an seiner jeweiligen Position ein Magnetfeld auf dem Wellenleiter. Zur Positionsbestimmung wird ein kurzer Stromimpuls in den Wellenleiter geleitet, welcher ein radiales Magnetfeld erzeugt. Die kurzzeitige Interaktion beider Magnetfelder löst einen Torsionsimpuls aus, der den Wellenleiter entlangläuft. Wenn die Ultraschallwelle das Ende des Wellenleiters erreicht, wird sie in ein elektrisches Signal umgewandelt. Die Geschwindigkeit, mit der sich die Welle ausbreitet, ist bekannt. Daher lässt sich anhand der Zeit, die zwischen dem Auslösen des Stromimpulses und dem Empfang des Rücksignals vergeht, eine exakte, lineare Positionsmessung bestimmen. So entsteht ein zuverlässiges Positionsmesssystem mit hoher Genauigkeit und Wiederholbarkeit.

R-SERIE V EtherCAT®

Die Temposonics® R-Serie V erfüllt mit ihrer hohen Leistungsfähigkeit die vielfältigen Anforderungen Ihrer Anwendung. Die R-Serie V eignet sich zum dauerhaften Einsatz in einer rauen Umgebung aufgrund ihrer starken Schock- und Vibrationsfestigkeit. Der Sensor unterstützt die EtherCAT®-Spezifikation inklusive Distributed Clock. Der Mechanismus der verteilten Uhren (Distributed Clocks) ermöglicht eine minimale Zykluszeit von 100 µs. Bei zeitkritischen Anwendungen ermöglicht die R-Serie V mit der linearen Extrapolation eine synchrone Kommunikation mit der Steuerung für jede beliebige Messlänge des Sensors. Neben der Position und der Geschwindigkeit gibt der Sensor die Beschleunigung für bis zu 30 Positionsmagneten aus. Zudem sind Temposonics® R-Serie V Sensoren mit interner Linearisierung verfügbar. Diese Option bietet eine nochmals verbesserte Linearität und somit eine höhere Genauigkeit bei der Positionsmessung. Neben dem gemessenen Positionswert können über das EtherCAT®-Protokoll auch weitere Informationen über den Status des Sensors, wie der gesamt zurückgelegte Weg, die interne Sensortemperatur und die Betriebslaufzeit für Diagnosezwecke ausgegeben werden.

Mit vielen herausragenden Eigenschaften eignen sich die Sensoren der R-Serie V für ein breites Anwendungsspektrum im industriellen Umfeld.



Abb. 1: Laufzeit-basiertes magnetostriktives Positionsmessprinzip

TempoLink SENSORASSISTENT

Der TempoLink Sensorassistent ist ein Zubehör für die Sensoren der R-Serie V, der zur Einrichtung und Diagnose der Sensoren dient. Je nach Sensorschnittstelle können Parameter wie Messrichtung, Auflösung und Filtereinstellungen angepasst werden. Zur Diagnose und Analyse von Betriebsdaten speichern die R-Serie V Sensoren kontinuierlich Werte wie den gesamt zurückgelegten Weg, die interne Sensortemperatur und die Güte des Positionssignals. Diese zusätzlichen Informationen können über den TempoLink Sensorassistenten ausgelesen werden, während der Sensor in der Anwendung läuft.

Der TempoLink Sensorassistent wird über die Spannungsversorgung mit dem Sensor verbunden. Über diese Verbindung wird auch die bidirektionale Kommunikation durchgeführt. Die Bedienung erfolgt über eine grafische Benutzeroberfläche, die auf Ihrem Smartphone, Tablet, Laptop oder PC dargestellt werden kann. Verbinden Sie Ihr WLAN-fähiges Gerät mit dem WLAN-Zugangspunkt des TempoLink Sensorassistenten und rufen Sie die Webseiten-URL der Benutzeroberfläche auf.

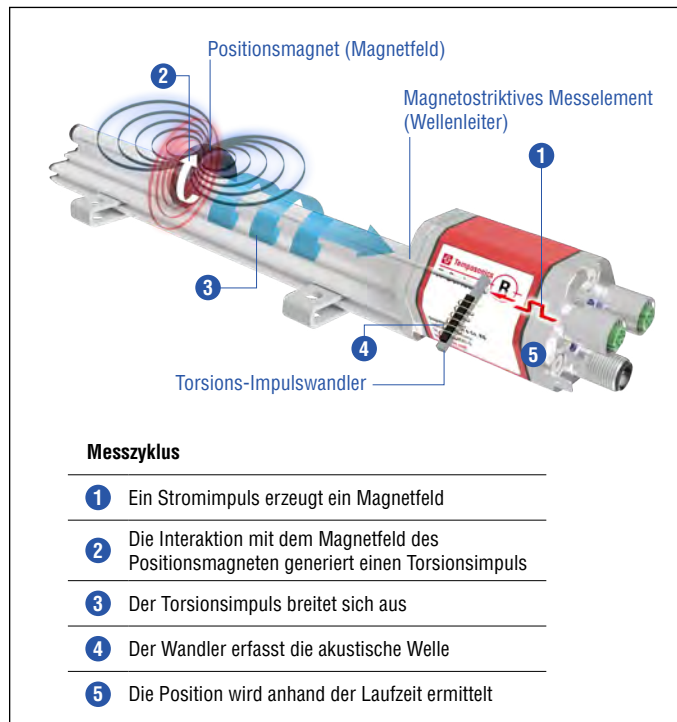

Abb. 2: R-Serie V Sensor mit TempoLink Sensorassistent

TECHNISCHE DATEN

Ausgang							
Schnittstelle	EtherCAT® Ethernet Control Automation Technology						
Datenprotokoll	EtherCAT® 100 Base-Tx, Fast Ethernet						
Datenübertragungsrate	100 MBit/s max.						
Messgröße	Simultane Position, Geschwindigkeit und Beschleunigung für bis zu 30 Magnete						
Messwerte							
Auflösung: Position	0,5...1000 µm (auswählbar)						
Systemeigene Zykluszeit	Messlänge	≤ 50 mm	≤ 715 mm	≤ 2000 mm	≤ 4675 mm	≤ 6350 mm	
	Zykluszeit	250 µs	500 µs	1000 µs	2000 µs	4000 µs	
Zykluszeit bei Extrapolation	Magnetanzahl	≤ 10 Magnete	11...30 Magnete				
	Zykluszeit	100 µs	250 µs				
Linearitätsabweichung ¹	Messlängen	≤ 500 mm	> 500 mm				
	Linearitätsabweichung	≤ ±50 µm	< 0,01 % F.S.				
	Option interne Linearisierung: Linearitätstoleranz (Gilt bei der Multipositionsmessung für den ersten Magneten)						
	Messlänge	25...300 mm	300...600 mm	600...1200 mm	1200...3000 mm	3000...5000 mm	5000...6350 mm
	typisch	±15 µm	±20 µm	±25 µm	±45 µm	±85 µm	±95 µm
	Maximum	±25 µm	±30 µm	±50 µm	±90 µm	±150 µm	±190 µm
Messwiederholgenauigkeit	< ±0,001 % F.S. (Minimum ±2,5 µm)						
Hysterese	< 4 µm typisch						
Temperaturkoeffizient	< 15 ppm/K typisch						
Betriebsbedingungen							
Betriebstemperatur	-40...+85 °C						
Feuchte	90 % relative Feuchte, keine Betauung						
Schutzart	IP67 (Stecker fachgerecht montiert)						
Schockprüfung	150 g/11 ms, IEC-Standard 60068-2-27						
Vibrationsprüfung	30 g/10...2000 Hz, IEC-Standard 60068-2-6 (ausgenommen Resonanzstellen)						
EMV-Prüfung	Elektromagnetische Störaussendung gemäß EN 61000-6-3 Elektromagnetische Störfestigkeit gemäß EN 61000-6-2 Der Sensor entspricht den EG-Richtlinien und ist CE gekennzeichnet.						
Magnetverfahrgeschwindigkeit	Magnetschlitten: Max. 10 m/s; U-Magnet: Beliebig; Blockmagnet: Beliebig						
Design / Material							
Sensorelektronikgehäuse	Aluminium (lackiert), Zink-Druckguss						
Sensorprofil	Aluminium						
Messlänge	25...6350 mm						
Mechanische Montage							
Einbaulage	Beliebig						
Montagehinweise	Beachten Sie hierzu die technischen Zeichnungen auf Seite 4 und die Betriebsanleitung (Dokumentenummer: 552059)						
Elektrischer Anschluss							
Anschlussart	2 × M12 Gerätebuchse (5 pol.), 1 × M8 Gerätestecker (4 pol.) oder 2 × M12 Gerätebuchse (5 pol.), 1 × M12 Gerätestecker (4 pol.)						
Betriebsspannung	+12...30 VDC ±20 % (9,6...36 VDC)						
Leistungsaufnahme	Weniger als 4 W typisch						
Spannungsfestigkeit	500 VDC (0 V gegen Gehäuse)						
Verpolungsschutz	Bis -36 VDC						
Überspannungsschutz	Bis 36 VDC						

1/ Mit Positionsmagnet # 252 182

TECHNISCHE ZEICHNUNG



Abb. 3: Temposonics® RP5 mit U-Magnet

ANSCHLUSSBELEGUNG

D56		
Port 1 – Signal		
M12 Gerätebuchse (D-codiert)	Pin	Funktion
<p>Sicht auf Sensor</p>	1	Tx (+)
	2	Rx (+)
	3	Tx (-)
	4	Rx (-)
	5	Nicht belegt
Port 2 – Signal		
M12 Gerätebuchse (D-codiert)	Pin	Funktion
<p>Sicht auf Sensor</p>	1	Tx (+)
	2	Rx (+)
	3	Tx (-)
	4	Rx (-)
	5	Nicht belegt
Spannungsversorgung		
M8 Gerätestecker	Pin	Funktion
<p>Sicht auf Sensor</p>	1	+12...30 VDC (±20 %)
	2	Nicht belegt
	3	DC Ground (0 V)
	4	Nicht belegt

Abb. 4: Anschlussbelegung D56

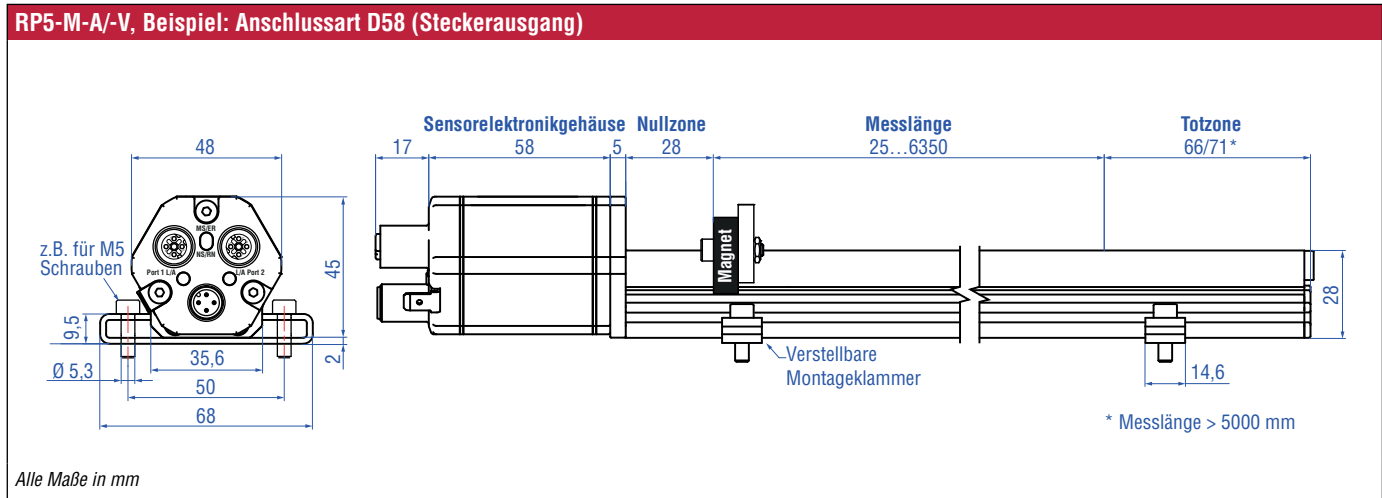
D58		
Port 1 – Signal		
M12 Gerätebuchse (D-codiert)	Pin	Funktion
<p>Sicht auf Sensor</p>	1	Tx (+)
	2	Rx (+)
	3	Tx (-)
	4	Rx (-)
	5	Nicht belegt
Port 2 – Signal		
M12 Gerätebuchse (D-codiert)	Pin	Funktion
<p>Sicht auf Sensor</p>	1	Tx (+)
	2	Rx (+)
	3	Tx (-)
	4	Rx (-)
	5	Nicht belegt
Spannungsversorgung		
M12 Gerätestecker (A-codiert)	Pin	Funktion
<p>Sicht auf Sensor</p>	1	+12...30 VDC (±20 %)
	2	Nicht belegt
	3	DC Ground (0 V)
	4	Nicht belegt

Abb. 5: Anschlussbelegung D58

GÄNGIGES ZUBEHÖR – Weiteres Zubehör siehe [Broschüre](#)  [551444](#)

Positionsmagnete

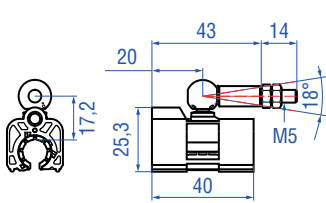

Magnetschlitten S, Gelenk oben
Artikelnr. 252 182

Material: GFK, Magnet Hartferrit
Gewicht: Ca. 35 g
Betriebstemperatur: -40...+85 °C

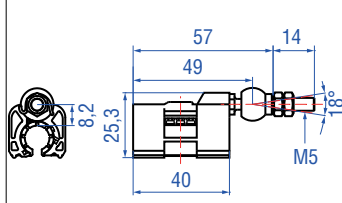

Magnetschlitten V, Gelenk vorne
Artikelnr. 252 184

Material: GFK, Magnet Hartferrit
Gewicht: Ca. 35 g
Betriebstemperatur: -40...+85 °C

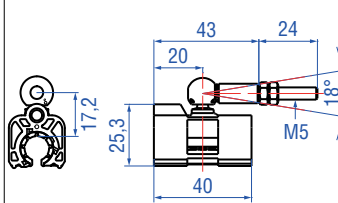

Magnetschlitten N, längerer Kugelgelenkarm
Artikelnr. 252 183

Material: GFK, Magnet Hartferrit
Gewicht: Ca. 35 g
Betriebstemperatur: -40...+85 °C

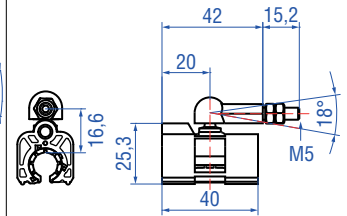

Magnetschlitten G, Gelenk spielfrei
Artikelnr. 253 421

Material: GFK, Magnet Hartferrit
Gewicht: Ca. 25 g
Betriebstemperatur: -40...+85 °C

Positionsmagnete

Montagezubehör

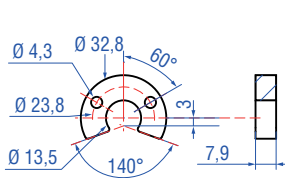

U-Magnet OD33
Artikelnr. 251 416-2

Material: PA-Ferrit-GF20
Gewicht: Ca. 11 g
Flächenpressung: Max. 40 N/mm²
Anzugsmoment für M4-Schrauben: 1 Nm
Betriebstemperatur: -40...+105 °C

Markierte Version für Sensoren mit interner Linearisierung: Artikelnr. 254 226

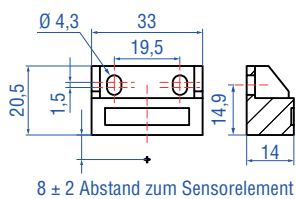

Blockmagnet L
Artikelnr. 403 448

Material: Kunststoffträger mit Hartferrit Magnet
Gewicht: Ca. 20 g
Anzugsmoment für M4-Schrauben: 1 Nm
Betriebstemperatur: -40...+75 °C
Dieser Magnet kann bei einigen Anwendungen die Leistungscharakteristik des Sensors beeinflussen.

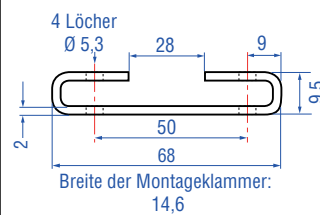

Montageklammer
Artikelnr. 400 802

Material: Edelstahl (AISI 304)

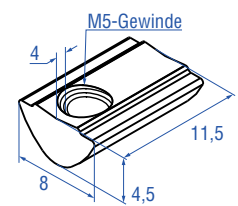

T-Nut-Mutter
Artikelnr. 401 602



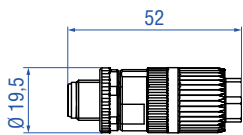
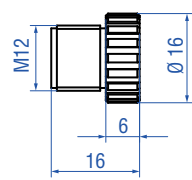
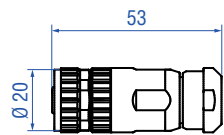
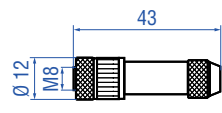

Anzugsmoment für M5-Schraube: 4,5 Nm

Kabelsteckverbinder*

			
<p>Signalsteckverbinder M12 D-codiert (4 pol.), gerade Artikelnr. 370 523</p> <p>Material: Zink vernickelt Anschlussart: Schneidklemme Kabel Ø: 5,5...7,2 mm Ader: 24 AWG – 22 AWG Betriebstemperatur: –25...+85 °C Schutzart: IP65 / IP67 (fachgerecht montiert) Anzugsmoment: 0,6 Nm</p>	<p>Signalsteckverbinder M12 Endkappe Artikelnr. 370 537</p> <p>Zum Verschließen von M12 Gerätebuchsen. Material: Messing vernickelt Schutzart: IP67 (fachgerecht montiert) Anzugsmoment: 0,39...0,49 Nm</p>	<p>Stromsteckverbinder M12 A-codiert Buchse (5 pol.), gerade Artikelnr. 370 677</p> <p>Material: GD-Zn, Ni Anschlussart: Schraubanschluss Kontakteinsatz: CuZn Kabel Ø: 4...8 mm Ader: 1,5 mm² Betriebstemperatur: –30...+85 °C Schutzart: IP67 (fachgerecht montiert) Anzugsmoment: 0,6 Nm</p>	<p>Stromsteckverbinder M8 Buchse (4 pol.), gerade</p> <p>Material: CuZn vernickelt Anschlussart: Löten Kabel Ø: 3,5...5 mm Ader: 0,25 mm² Betriebstemperatur: –40...+85 °C Schutzart: IP67 (fachgerecht montiert) Anzugsmoment: 0,5 Nm</p>

Programmier-Werkzeug

Kabel

			
<p>TempoLink® Kit für die Temposonics® R-Serie V Artikelnr. TL-1-0-EM08 (für D56) Artikelnr. TL-1-0-EM12 (für D58)</p> <ul style="list-style-type: none"> • Drahtlose Verbindung mit einem WLAN-fähigen Gerät oder über USB mit dem Diagnose-Tool • Einfache Verbindung zum Sensor über 24 VDC Spannungsversorgung (zulässige Kabellänge: 30 m) • Benutzerfreundliche Oberfläche für Mobilgeräte und Desktop-Computer • Siehe Datenblatt „TempoLink® Sensorassistent“ (Dokumentenummer: 552070) für weitere Informationen 	<p>PUR-Signalkabel Artikelnr. 530 125</p> <p>Material: PUR-Ummantelung; grün Eigenschaften: Cat 5, hochflexibel, halogenfrei, schleppkettenfähig, weitgehend ölbeständig & flammwidrig Kabel Ø: 6,5 mm Querschnitt: 2 × 2 × 0,35 mm² (22 AWG) Betriebstemperatur: –20...+60 °C</p>	<p>Signalkabel mit M12 D-codiertem Stecker (4 pol.), gerade – M12 D-codiertem Stecker (4 pol.), gerade Artikelnr. 530 064</p> <p>Material: PUR-Ummantelung; grün Eigenschaft: Cat 5e Kabellänge: 5 m Kabel Ø: 6,5 mm Schutzart: IP65, IP67, IP68 (fachgerecht montiert) Betriebstemperatur: –30...+70 °C</p>	<p>Signalkabel mit M12 D-codiertem Stecker (4 pol.), gerade – RJ45 Stecker, gerade Artikelnr. 530 065</p> <p>Material: PUR-Ummantelung; grün Eigenschaften: Cat 5e Kabellänge: 5 m Kabel Ø: 6,5 mm Schutzart M12 Gerätestecker: IP67 (fachgerecht montiert) Schutzart RJ45 Gerätestecker: IP20 (fachgerecht montiert) Betriebstemperatur: –30...+70 °C</p>

*/ Beachten Sie die Montagehinweise des Herstellers

Alle Maße in mm

Kabel



PVC-Stromkabel
Artikelnr. 530 108

Material: PVC-Ummantelung; grau
Eigenschaften: Geschirmt, flexibel,
weitgehend flammwidrig
Kabel Ø: 4,9 mm
Querschnitt: $3 \times 0,34 \text{ mm}^2$
Biegeradius: $10 \times D$
Betriebstemperatur: $-30 \dots +80 \text{ °C}$



**Stromkabel, M8 Buchse (4 pol.),
gerade – offenes Ende**
Artikelnr. 530 066 (5 m)
Artikelnr. 530 096 (10 m)
Artikelnr. 530 093 (15 m)

Material: PUR-Ummantelung; grau
Eigenschaften: Geschirmt
Kabel Ø: 8 mm
Betriebstemperatur: $-40 \dots +90 \text{ °C}$

BESTELLSCHLÜSSEL

1	2	3	4	5	6	7	8	9	10	11	12	13	14	15	16	17	18	19	20
R	P	5							M			D	5		1	U	1		1
a			b	c	d						e	f			g	h			

a	Bauform
R P 5	Profil

b	Design
G	Magnetschlitten Gelenk spielfrei (Artikelnr. 253 421), geeignet für interne Linearisierung
L	Blockmagnet L (Artikelnr. 403 448)
M	U-Magnet OD33 (Artikelnr. 251 416-2), geeignet für interne Linearisierung
N	Magnetschlitten längerer Kugelgelenkarm (Artikelnr. 252 183), geeignet für interne Linearisierung
O	Kein Positionsmagnet
S	Magnetschlitten Gelenk oben (Artikelnr. 252 182), geeignet für interne Linearisierung
V	Magnetschlitten Gelenk vorne (Artikelnr. 252 184), geeignet für interne Linearisierung

c	Mechanische Optionen
A	Standard
V	Fluorelastomerdichtung am Sensorelektronikgehäuse

d	Messlänge
X X X X M	0025...6350 mm
Standard Messlänge (mm)	Bestellschritte
25... 500 mm	25 mm
500...2500 mm	50 mm
2500...5000 mm	100 mm
5000...6350 mm	250 mm
Neben den Standardmesslängen weitere Längen in 5 mm-Schritten erhältlich.	

e	Magnetanzahl
X X	01...30 Position(en) (1...30 Magnet(e))

f	Anschlussart
D 5 6	2 × M12 Gerätebuchsen (5 pol.), 1 × M8 Gerätestecker (4 pol.)
D 5 8	2 × M12 Gerätebuchsen (5 pol.), 1 × M12 Gerätestecker (4 pol.)

g	System
1	Standard

h	Ausgang
U 1 0 1	EtherCAT®, Position, Geschwindigkeit und Beschleunigung (1...30 Position(en))
U 1 1 1	EtherCAT®, Position, Geschwindigkeit und Beschleunigung, interne Linearisierung (1...30 Position(en))

HINWEIS

- Beim RP5 ist der unter **b** „Design“ ausgewählte Magnet im Lieferumfang enthalten. Geben Sie die Magnetanzahl für Ihre Anwendung an. Bei Multipositionsmessungen mit mehr als 1 Magneten bestellen Sie die weiteren Magnete separat.
- Die Anzahl der Magnete ist von der Messlänge abhängig. Der minimale Abstand zwischen den Magneten (d.h. die Vorderseite eines Magneten zur Vorderseite des nächsten) beträgt 75 mm.
- Nutzen Sie für die Multipositionsmessung zwei gleiche Magnete, z.B. 2 × U-Magnet (Artikelnr. 251 416-2).
- Wenn die Option für die interne Linearisierung (U111) unter **h** „Ausgang“ ausgewählt ist, wählen Sie einen geeigneten Magneten aus.

LIEFERUMFANG



- Sensor
 - Positionsmagnet (nicht für RP5 mit Design »O«)
 - 2 Montageklammern bis 1250 mm Messlänge + 1 Montageklammer je 500 mm zusätzlicher Messlänge
- Zubehör separat bestellen.

Betriebsanleitungen, Software & 3D Modelle finden Sie unter: www.temposonics.com

GLOSSAR

D

Distributed Clock

EtherCAT® verwendet einen logischen Verbund von verteilten Uhren (Distributed Clocks), um die Zeit auf allen lokalen Busgeräten im Netzwerk zu synchronisieren. Der EtherCAT®-Master wählt in der Regel das erste Distributed Clock-fähige Slave-Gerät als Referenzuhr aus und ermittelt Laufzeitverzögerungen zwischen den Geräten, um deren Zeitbasis an die Systemzeit anzupassen.

E

ESI

Die Eigenschaften und Funktionen eines EtherCAT®-Gerätes werden in einer ESI-Datei (**E**therCAT® **S**lave **I**nformation) beschrieben. Die auf XML basierte ESI-Datei enthält alle relevanten Daten, die sowohl für die Implementierung des Gerätes in der Steuerung als auch für den Datenaustausch im Betrieb von Bedeutung sind. Die ESI-Datei der R-Serie V EtherCAT® ist auf der Homepage www.temposonics.com verfügbar.

EtherCAT®

EtherCAT® (**E**thernet for **C**ontrol **A**utomation **T**echnology) ist eine Industrial-Ethernet-Schnittstelle und wird von der EtherCAT® Technology Group (ETG) verwaltet. Die R-Serie V EtherCAT® und die dazugehörige ESI-Datei sind von der ETG zertifiziert.

Extrapolation

Aufgrund physikalischer Gegebenheiten nimmt die Messzykluszeit des Sensors mit der Messlänge zu. Durch Extrapolation kann der Sensor unabhängig von der Messlänge Daten schneller als die systemeigene Messzykluszeit ausgeben. Ohne Extrapolation wird der zuletzt gemessene Wert wiederholt ausgegeben, wenn der Sensor in einem schnelleren Zyklus als dem systemeigenen Messzyklus abgefragt wird.

I

Internal Linearization (Interne Linearisierung)

Die interne Linearisierung bietet eine nochmals verbesserte Linearität bei der Positionsmessung. Die interne Linearisierung wird für den Sensor während der Produktion implementiert.

M

Multi-position measurement (Multipositionsmessung)

Bei einem Messzyklus werden die Positionen aller Magneten auf dem Sensor gleichzeitig erfasst. Die Geschwindigkeit und die Beschleunigung werden kontinuierlich auf der Grundlage dieser sich ändernden Positionswerte berechnet, wenn die Magnete bewegt werden.

USA
Temposonics, LLC
Americas & APAC Region
3001 Sheldon Drive
Cary, N.C. 27513
Telefon: +1 919 677-0100
E-Mail: info.us@temposonics.com

DEUTSCHLAND
Temposonics GmbH & Co. KG
EMEA Region & India
Auf dem Schüffel 9
58513 Lüdenscheid
Telefon: +49 2351 9587-0
E-Mail: info.de@temposonics.com

ITALIEN
Zweigstelle
Telefon: +39 030 988 3819
E-Mail: info.it@temposonics.com

FRANKREICH
Zweigstelle
Telefon: +33 6 14 060 728
E-Mail: info.fr@temposonics.com

UK
Zweigstelle
Telefon: +44 79 21 83 05 86
E-Mail: info.uk@temposonics.com

SKANDINAVIEN
Zweigstelle
Telefon: + 46 70 29 91 281
E-Mail: info.sca@temposonics.com

CHINA
Zweigstelle
Telefon: +86 21 2415 1000 / 2415 1001
E-Mail: info.cn@temposonics.com

JAPAN
Zweigstelle
Telefon: +81 3 6416 1063
E-Mail: info.jp@temposonics.com

Dokumentennummer:
552056 Revision A (DE) 09/2020



temposonics.com